



Damit Sie die Vorzüge Ihrer Programmschaltuhr Chronis Uno smart optimal nutzen können, bitten wir Sie, diese Gebrauchsanleitung genau durchzulesen. Für Fragen, Anregungen und Wünsche stehen wir Ihnen unter der Rufnummer **0 18 05/25 21 31** (0,14 €/min.) gerne zur Verfügung.

inteo Chronis Uno smart

Chronis Uno smart – die Programmschaltuhr aus dem inteo-Steuerungsprogramm von Somfy für die Steuerung eines elektrisch betriebenen Rollladens, oder einer elektrisch betriebenen Jalousie.

Sie bietet Ihnen folgende Merkmale:

1. Persönliche Öffnungs- und Schließzeiten

Die Zeiten sind jederzeit über logische Menüs veränderbar.

2. Automatische Umstellung Sommer-/Winterzeit

3. Manuelle Fahrbefehle sind jederzeit möglich

4. Automatik ist ein- und ausschaltbar

5. Werkseitige Voreinstellungen

Es ist nur noch die Eingabe von aktueller Uhrzeit und Datum notwendig.

Voreingestellte feste Öffnungszeiten: Montag bis Freitag 7:30 Uhr, Wochenende 8:00 Uhr. Schließen: entsprechend den Sonnenuntergangszeiten durch die Cosmic-Funktion.

Folgende Funktionen stehen zur Verfügung:



Tages- / Wochenprogramm (F)

Für jeden Tag oder die ganze Woche können unterschiedliche Schaltzeiten für das automatische Öffnen oder Schließen eingegeben werden.



Cosmic-Funktion (C)

Die Schaltzeiten für das automatische Schließen werden entsprechend den für das ganze Jahr hinterlegten Sonnenuntergangszeiten gewählt. Es ist auch möglich, diese um bis zu +/- 1:59 Std. zu verschieben (Differenzzeit).



Urlaubsschaltung (SEC)

Variiert die festen Schaltzeiten je Tag per Zufallsgenerator um +/- 15 Minuten. Für ein bewohnt wirkendes Haus (siehe S. 2).

1. Manuelle Bedienung

Die manuelle Bedienung ist nach Anlegen der Betriebsspannung jederzeit möglich.

△ bzw. ▽ drücken → es wird ein vollständiger AUF- bzw. AB-Fahrbehl ausgeführt.

○ drücken während des Motorlaufs → der Fahrbehl wird gestoppt.

Bei der Chronis Uno smart ist es möglich zwei Zwischenpositionen einzulernen, die aus der oberen bzw. unteren Endlage angefahren werden können (siehe Kapitel 4).

○ bei stehendem Antrieb drücken → der Rollladen fährt in die zuvor eingelernte Position.

Urlaubsschaltung (SEC):

Automatik ohne Security-Funktion umschalten auf Automatik mit Security-Funktion



Automatikbetrieb / manueller Betrieb:

Automatik ohne Security-Funktion aus-/einschalten



Automatikbetrieb / manueller Betrieb:

Automatik mit Security-Funktion aus-/einschalten

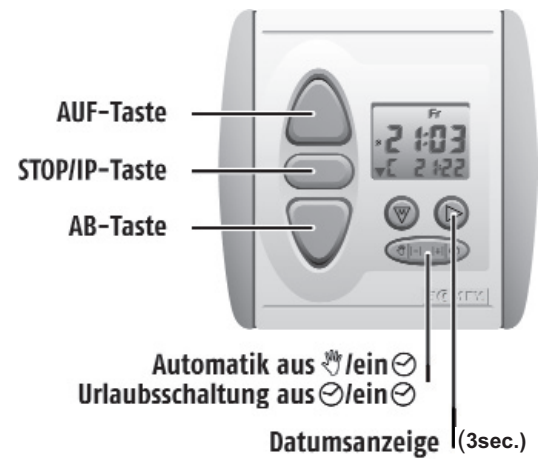

2. Display-Ansicht

Displayanzeige Normalbetrieb:

Displayanzeige Datum:

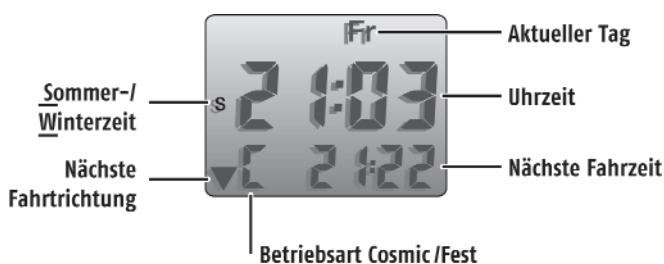

3. Einstellung

3.1 Erklärung

Bei der Chronis Uno smart handelt es sich um eine menügeführte Programmschaltuhr, d. h. alle Einstellungen sind einfach über Menüs zu ändern.

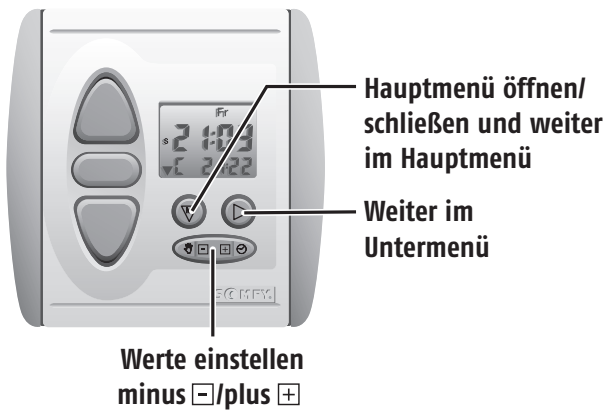

- drücken (mind. 2 sec.), bis im Display „UHR“ erscheint, um in das Einstellmenü zu gelangen
- kurz drücken, um die einzelnen Modi des Hauptmenüs aufzurufen
- kurz drücken, um die Werte ändern zu können
- Werte, die blinken, können verändert werden (in der Display-Darstellung schwarz gekennzeichnet!)
- mit Werte verringern, mit Werte erhöhen
- Änderungen werden automatisch gespeichert
- durch Drücken von (mind. 2 sec.) kann das Einstellmenü aus jeder Position verlassen werden
- wenn für ca. 30 Sekunden keine Eingabe erfolgt, wird das Einstellmenü automatisch verlassen.

3.2 Einstellmenü

Einstieg in das Einstellmenü



Drücken Sie solange (mind. 2 sec.) bis im Display „UHR“ erscheint, um in das Einstellmenü zu gelangen.

Uhrzeit einstellen

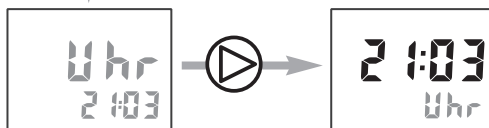

Hinweis: Netzausfall - Nach Überschreiten der Pufferzeit (ca. 2,5 Std.) und Spannungswiederkehr wird 0:00 blinkend angezeigt.

→ Uhrzeit blinkt, mit die Uhrzeit einstellen.

Datum einstellen

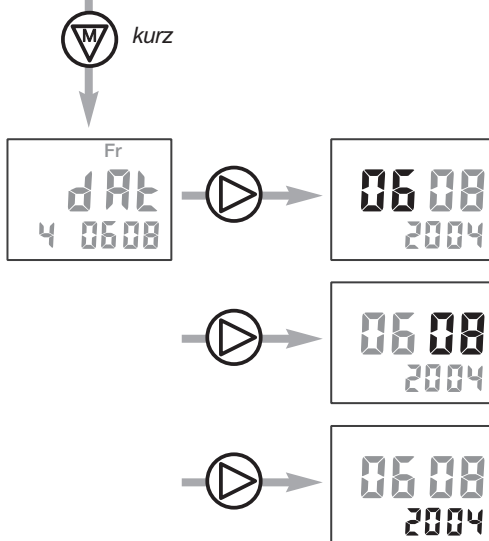

→ Tag blinkt, mit den Tag einstellen.

→ Monat blinkt, mit den Monat einstellen.

→ Jahreszahl blinkt, mit das Jahr einstellen.

Öffnen-Zeit einstellen

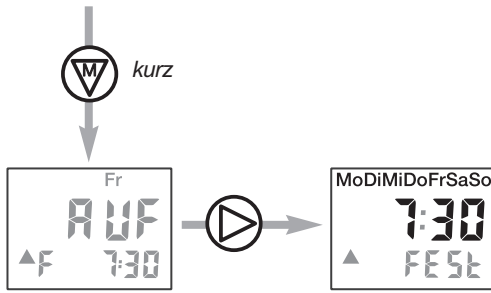

→ Wochentage (Montag bis Sonntag) blinken.
 → Öffnen-Zeit für die gesamte Woche blinkt.
 Mit können Sie die Öffnen-Zeit für die gesamte Woche einstellen.

Jeder Wochentag kann separat eingestellt werden. Wählen Sie den gewünschten Tag mit an und stellen Sie die Zeit entsprechend ein.

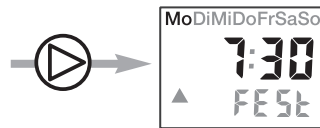

→ Wochentag Montag blinkt.
 → Öffnen-Zeit für Montags blinkt.
 Mit können Sie die Öffnen-Zeit für Montags ändern, usw.

Hinweis: Durch Einstellen der Öffnen-Zeit zwischen „23:59“ und „0:00“ wird der automatische Fahrbefehl für das Öffnen des Rollladens ausgeschaltet
 → im Display wird „AUS“ angezeigt.

Schließen-Zeit einstellen

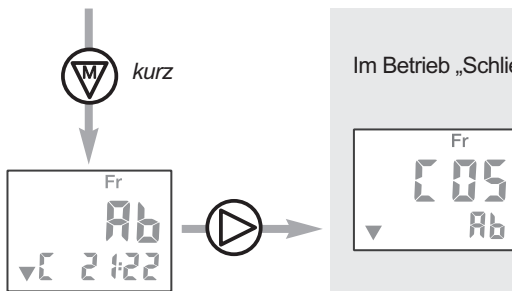

Im Betrieb „Schließen“ haben Sie die Auswahl zwischen zwei Betriebsarten:

A. Schließen mit der Cosmic-Funktion:

Der Rollladen wird das ganze Jahr, entsprechend den hinterlegten Sonnenuntergangszeiten geschlossen.

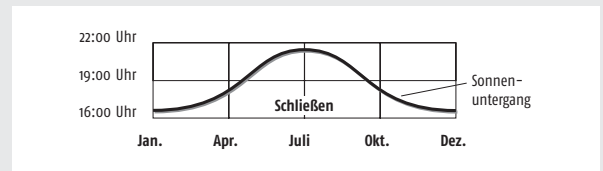

B. Schließen nach festen Schaltzeiten:

Der Rollladen wird nach den einprogrammierten Zeiten geschlossen.

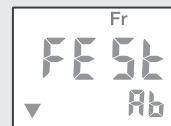

Mit können Sie zwischen den beiden Betriebsarten wählen. Werkseitig ist die Cosmic-Funktion voreingestellt.

Zu A. Cosmic-Funktion

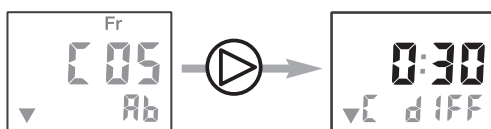

→ Die Differenzzeit blinkt.
 Durch Drücken von können Sie die hinterlegten Werte für die Sonnenuntergangszeiten um +/- 1 Std. 59 Min. verschieben.

3.2 Einstellmenü

Zu B. Feste Schaltzeiten

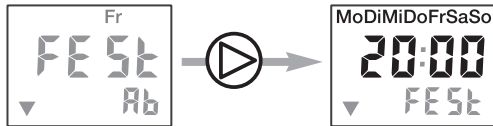

- Wochentage (Montag bis Sonntag) blinken,
 - Schließen-Zeit für die gesamte Woche blinkt.
- Mit können Sie die Schließen-Zeit für die gesamte Woche ändern.

Jeder Wochentag kann separat eingestellt werden. Wählen Sie den gewünschten Tag mit an und stellen Sie die Zeit entsprechend ein.

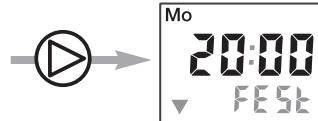

- Wochentag Montag blinkt,
 - Schließen-Zeit für Montag blinkt.
- Mit können Sie die Schließen-Zeit für Montag ändern, usw.

Hinweis: Durch Einstellen der Schließen-Zeit zwischen „23:59“ und „0:00“ wird der automatische Fahrbefehl für das Schließen des Rollladens ausgeschaltet → im Display wird „AUS“ angezeigt.

Mode einstellen

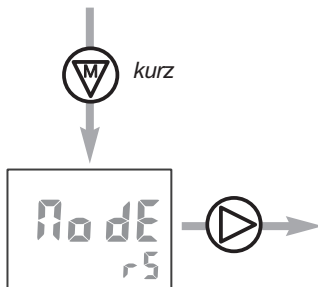

Im Menü „Mode“ können Sie die Chronis Uno smart für die Verwendung mit Jalousien umstellen.

Europäische Bedienergonomie (vbEU)

Kurzes Antippen der - oder -Taste

→ es wird eine Wendung (kurzer Fahrbefehl) ausgeführt

Langes Antippen der - oder -Taste

→ es wird ein vollständiger Fahrbefehl ausgeführt

Amerikanische Bedienergonomie (vbUS)

Kurzes Antippen der - oder -Taste

→ es wird ein vollständiger Fahrbefehl ausgeführt

Langes Antippen der - oder -Taste

→ es wird eine Wendung (kurzer Fahrbefehl) ausgeführt.

Werkseitig ist auf Betrieb Rollladen (rS) voreingestellt.

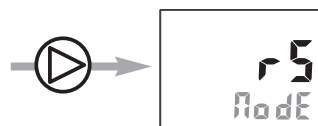

→ Rollladen-Mode blinkt,

Mit können Sie vom Rollladen- zum Jalousie-Mode mit europäischer und weiter zur amerikanischen Bedienergonomie wechseln.



2 sec.

Durch langes Drücken von können Sie den Programmiermode verlassen. Dies ist aus jeder Position möglich. Alle Einstellungen werden gespeichert.

3.3 Rücksetzen auf Werkseinstellung

Drücken Sie gleichzeitig  und  für mindestens 10 Sekunden → im Display erscheint:



Achtung! Alle individuellen Einstellungen werden auf Werkseinstellung zurückgesetzt!



4. Frei wählbare Zwischenposition

Mit der Programmschaltuhr Chronis Uno smart haben Sie die Möglichkeit, zwei Positionen, wie z.B. Schatten- bzw. Lüftungsposition einzulernen, die Sie dann durch einen Knopfdruck direkt anfahren können.

4.1 Einlernen der Zwischenposition bei geöffnetem Rollladen

Drücken Sie bei geöffnetem Rollladen gleichzeitig  und , bis der Rollladen in AB-Richtung fährt →



Drücken Sie an der Position , die Sie zukünftig als Zwischenposition von oben anfahren möchten → Die Feinjustierung erfolgt über  bzw. .





Speichern Sie die Einstellungen nun durch drücken von  für mind. 2 sec. →



4.2 Einlernen der Zwischenposition bei geschlossenem Rollladen

Drücken Sie bei geschlossenem Rollladen gleichzeitig  und , bis der Rollladen in AUF-Richtung fährt →



Drücken Sie an der Position , die Sie zukünftig als Zwischenposition von unten anfahren möchten → Die Feinjustierung erfolgt über  bzw. .



Speichern Sie die Einstellungen nun durch D-rücken von  für mind. 2 sec. →



4.3 Löschen der eingelernten Zwischenposition

A. Überschreiben einer Zwischenposition (siehe Kapitel 4.1 bzw. 4.2)

B. Fahren Sie die jeweilige Zwischenposition an. Warten Sie bis der Rollladen automatisch stoppt.

Drücken Sie nun solange  (ca. 10 sec.) → im Display erscheint:



bzw.



5. Installation

! Errichten, Prüfen, Inbetriebsetzen und Fehlerbehebung der Anlage darf nur von einer Elektrofachkraft (lt. VDE 0100-200) durchgeführt werden! Schalten Sie alle zu montierenden Anschlussleitungen spannungslos! Treffen Sie Sicherheitsvorkehrungen gegen unbeabsichtigtes Einschalten! Der ordnungsgemäße Betrieb ist nur bei fachgerechter Installation und ausreichender Stromversorgung gewährleistet!

5.1 Montage

Chronis Uno smart ist für die Montage in einer Standard Unterputz-Schalterdose oder einer passenden Aufputz-Kappe geeignet.

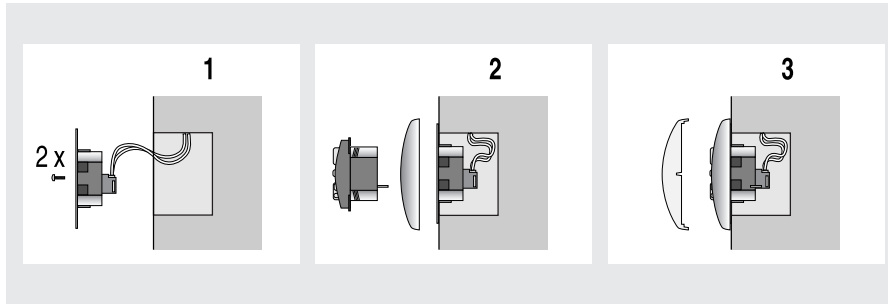

- 1.) Anschlussleitungen an den Klemmen des Steckrahmens anschließen (Klemmenbelegung siehe Kap. 5.2) und Steckrahmen in U.P.-Dose befestigen.
- 2.) Chronis Uno smart zusammen mit dem Abdeckrahmen in den Steckrahmen stecken. Dabei nicht auf das Display drücken. Betriebsspannung anlegen und mit den Tasten "AUF" und "AB" die Laufrichtung prüfen. Bei entgegengesetztem Lauf, bitte die Drähte an den entsprechenden Klemmen tauschen. Hierzu muß die Anlage unbedingt spannungslos geschaltet werden!
- 3.) Schutzfolie vom Display abziehen. Abdeckplatte aufdrücken. Im Display wird die Anzeige "0:00" blinkend angezeigt.

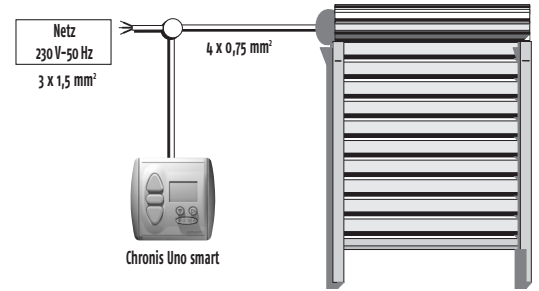

5.2 Klemmenbelegung

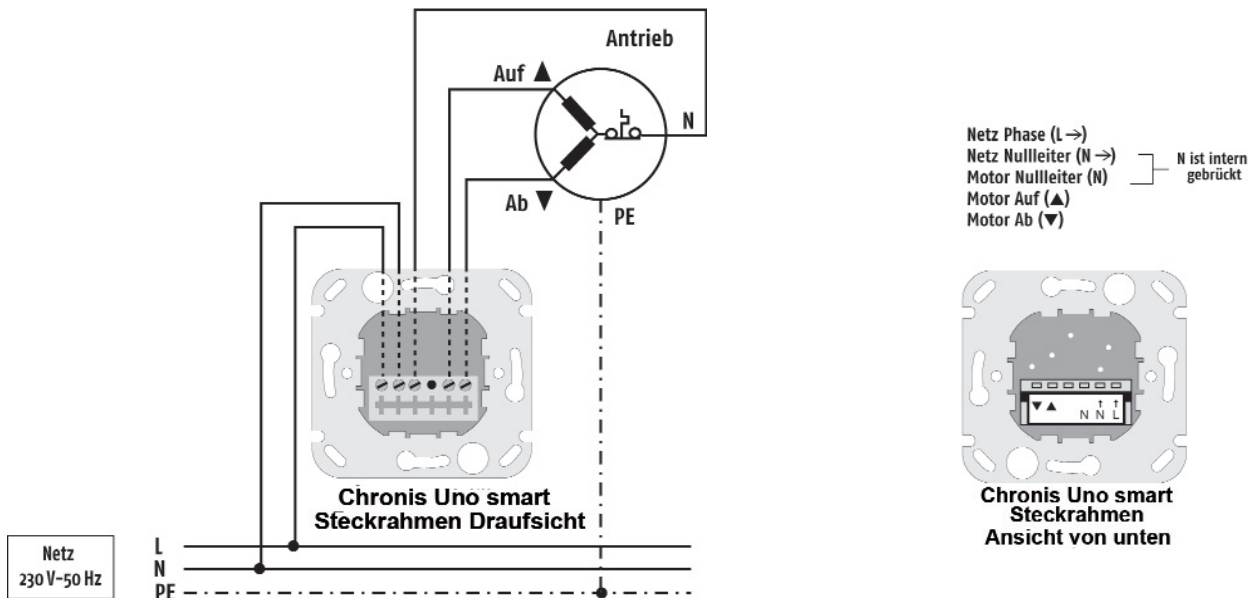

6. Merkmale

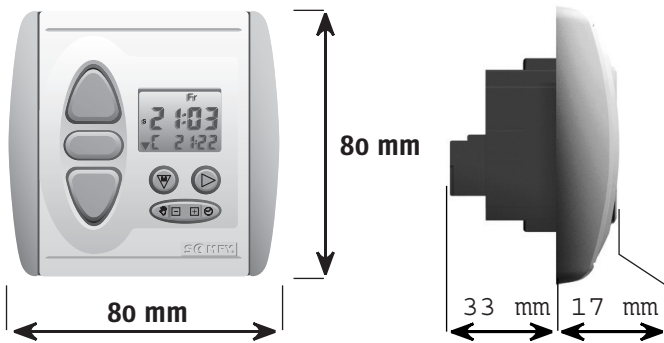

Chronis Uno smart

| | |
|---|-----------------------------------|
| Artikel-Nummer: | 1 805 099 |
| Betriebsspannung: | 230 V ~ 50/60 Hz |
| Schutzgrad durch Gehäuse: | IP 40 |
| Schutzklasse: | II |
| Betriebstemperatur: | +5°C bis +40°C |
| Umgebungsbedingungen: | trockene Wohnräume |
| Schaltkontaktbelastbarkeit Relais: | cos φ 0,8/3 A/230 V/50 Hz |
| Max. Laufzeit Antrieb (Schaltzeit Relais): | ca. 3 min. |

CE Hiermit erklärt SOMFY, dass dieses Produkt den wesentlichen Anforderungen und anderen relevanten Vorschriften der Direktive 1995/5/EC entspricht. Die Konformitätserklärung kann abgerufen werden unter der Internet-Adresse, Klausel CE. Zugelassen für EU und CH.

Netzausfall:

- Eingestelltes Datum und Uhrzeit bleiben einige Stunden erhalten.
- Eingestellte Schaltzeiten und Werte-Einstellungen bleiben dauerhaft gespeichert.
- Bei Spannungswiederkehr wird die aktuelle Uhrzeit angezeigt und der letzte Fahrbefehl nachgeholt, falls dieser auf Grund des Netzausfalls nicht ausgeführt werden konnte.
- Bei Spannungswiederkehr nach Ablauf der Pufferzeit (ca. 2,5 Std.) wechselt die Uhrzeit auf "0:00" und blinkt. Die Uhrzeit muss neu eingestellt werden.

7. Kurzbeschreibung

