

GEBRAUCHS- ANWEISUNG



Damit Sie die Vorzüge Ihrer Programmschaltuhr Chronis IB/IB L optimal nutzen können, bitten wir Sie diese Gebrauchsanweisung genau durchzulesen.

Für Fragen, Anregungen und Wünsche stehen wir Ihnen unter der Rufnummer 0180/5252131 (48 Pf./Min.) gerne zur Verfügung.

inteo Chronis IB/IB L

Chronis IB/IB L ist die Programmschaltuhr aus dem neuen inteo-Steuerungsprogramm von SOMFY, die Ihre elektrisch betriebenen Rollläden über eine Kleinspannungssteuerleitung automatisch oder manuell steuert. Mit der Chronis IB/IB L können somit alle Rollläden gleichzeitig von einer zentralen Stelle aus bewegt werden. Über das Motoreinzelsteuergerät Centralis Uno IB können Sie per Knopfdruck auch jeden Rollladen einzeln bedienen. Chronis IB/IB L ermöglicht verschiedene Betriebsarten, die alle persönlichen Bedürfnisse per Tastendruck erfüllen.

- **Wochenprogramm:** Für jeden Wochentag können unterschiedliche Zeiten für das automatische Öffnen und Schließen Ihrer Rollläden eingestellt werden.
- **Security-Urlaubsschaltung:** Mit den Zufallszeiten für ein bewohnt wirkendes Haus.
- **Cosmic:** Entsprechend den Sonnenauf- und untergangszeiten werden die Rollläden automatisch angesteuert.
- **OFF-Betrieb:** Über einen Tastendruck kann die Automatik einfach ausgeschaltet werden.

Eine ausführliche Beschreibung der einzelnen Betriebsarten finden Sie unter Punkt 3 „*Programmierung*“.

Chronis IB/IB L kann in Verbindung mit dem Motorsteuergerät Centralis Uno IB VB auch für die Bedienung von Jalousien eingesetzt werden. Unter Punkt 6: „*Jalousiebetrieb*“ finden Sie die entsprechenden Anweisungen.

Mit der Programmschaltuhr Chronis IB/IB L haben Sie außerdem die Möglichkeit zwei frei positionierbare Zwischenpositionen einzulernen. Durch Umstellen auf die Jalousie-Betriebsart, kann auch eine Zwischenposition mit automatischer Lamellenwendung eingelesen werden. Die hierzu notwendigen Schritte finden Sie unter Punkt 4: „*Frei wählbare Zwischenposition*“.

Alle Funktionen der Chronis IB gelten auch für Chronis IB L. Spezielle Funktionen der Helligkeitsautomatik entnehmen Sie bitte der Gebrauchsanweisung des Helligkeitssensors.

1. Merkmale

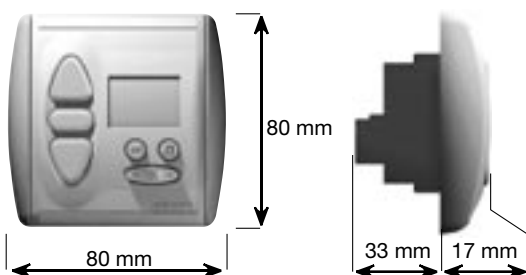

Chronis IB/IB L



Artikel-Nummern:

Chronis IB: 709 619

Chronis IB L: 709 620

Betriebsnennspannung:
Schutzgrad durch Gehäuse:

220 – 240 V~ 50/60 Hz
IP 40

Schutzklasse:

II

Betriebstemperatur:

+5°C bis +40°C

Umgebungsbedingungen:

trockene Wohnräume

Schaltkontaktbelastbarkeit Relais:

500mA / 50V (DC)

Relaisausgang:

Impulssteuerung
(Potentialfrei)

Netzausfall:

- Eingestelltes Datum und die Uhrzeit bleiben einige Stunden erhalten.
- Eingestellte Schaltzeiten und Werte-Einstellungen bleiben dauerhaft gespeichert.
- Bei Spannungswiederkehr wird die aktuelle Uhrzeit angezeigt und der letzte Fahrbefehl nachgeholt, falls dieser auf Grund des Netzausfalls nicht ausgeführt werden konnte.

2. Installation



Errichten, Prüfen, Inbetriebsetzen und Fehlerbehebung der Anlage darf nur von einer Elektrofachkraft (lt. VDE 0100) durchgeführt werden! Schalten Sie alle zu montierenden Anschlussleitungen spannungslos! Treffen Sie Sicherheitsvorkehrungen gegen unbeabsichtigtes Einschalten! Der ordnungsgemäße Betrieb ist nur bei fachgerechter Installation und ausreichender Stromversorgung gewährleistet!

2.1 Montage

Chronis IB/IB L ist zur Montage in einer Unterputz-Schalterdose 60 mm Ø oder passenden Aufputz-Kappe geeignet.

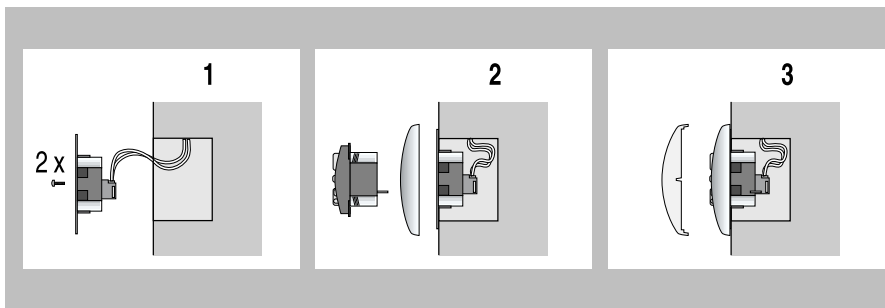

1.) Anschlussleitungen an den Klemmen des Tragrahmens anschließen (Klemmenbelegung siehe 2.2) und Tragrahmen in U.P.-Dose befestigen.

2.) Chronis IB/IB L zusammen mit dem Abdeckrahmen in den Tragrahmen stecken. Dabei nicht auf das Display drücken. Betriebsspannung anlegen und mit den Tasten "AUF" und "AB" die Laufrichtung prüfen. Bei entgegengesetztem Lauf bitte die Drähte an den entsprechenden Klemmen tauschen. **Dazu muß die Anlage unbedingt spannungslos geschaltet werden!**

3.) Abdeckplatte aufdrücken. Im Display wird die Anzeige "0:00" blinkend oder eine willkürliche Uhrzeit angezeigt.

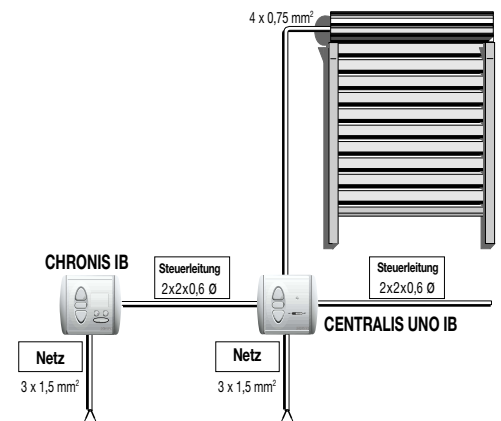

2.2 Klemmenbelegung

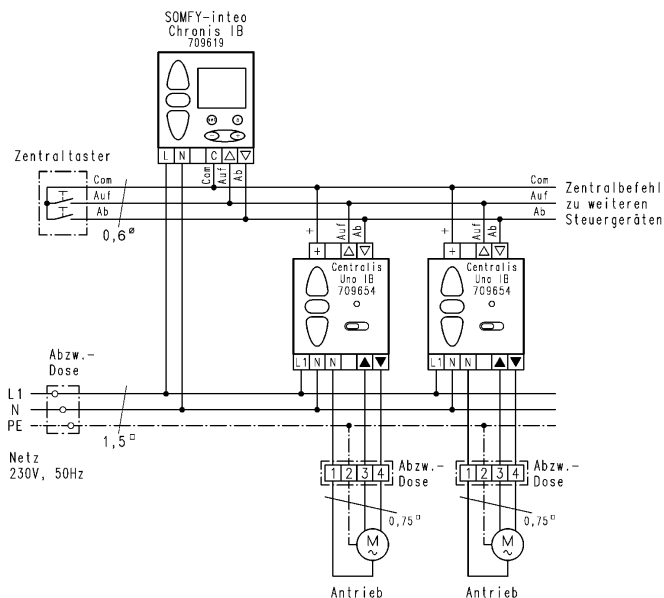

Klemmenbelegung

Netz Phase (L→)
Netz Nullleiter (N→)
Steuerleitung Gemeinsamer (C)
Steuerleitung Auf (Δ)
Steuerleitung Ab (▽)

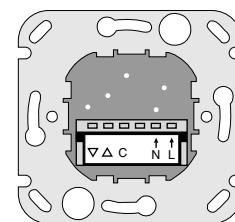

Chronis IB/IB L
Tragrahmen
Ansicht von hinten

3. Programmierung

3.1 Inbetriebnahme

Grundsätzlich gilt für die Einstellung oder Änderung von Werten:

- Werte, die blinken, können verändert werden.
- Zum Beenden und Speichern eingegebener Werte immer  drücken.
- Wenn für ca. 20 Sekunden keine Eingabe erfolgt, wird das Eingabemenü automatisch verlassen. Die bis dahin durchgeführten Einstellungen werden nicht gespeichert.

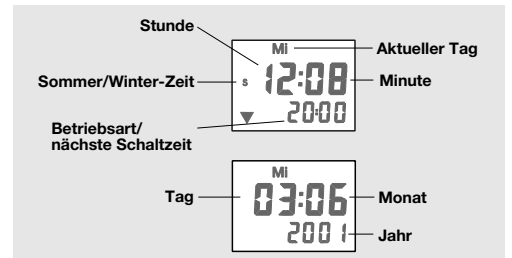
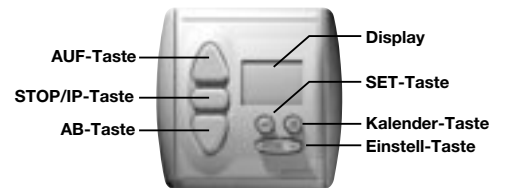

Bitte überprüfen Sie vor dem Einstellen der Uhrzeit und des Datums, ob die Sommer- oder Winterzeit entsprechend den tatsächlichen Gegebenheiten eingestellt ist. **Werkseitig ist Winterzeit eingestellt.**





Einstellen der Sommer- oder Winterzeit

Die entsprechende Einstellung wird im Display mit "S" für Sommerzeit und mit "W" für Winterzeit angezeigt.



– Umstellung von Winter- auf Sommerzeit

1.  kurz drücken → Uhrzeit blinkt
2.  länger als 5 Sekunden drücken → im Display erscheint "S" für Sommerzeit
3.  kurz drücken (Speichern) → Uhrzeitanzeige









– Umstellung von Sommer- auf Winterzeit

1.  kurz drücken → Uhrzeit blinkt
2.  länger als 5 Sekunden drücken → im Display erscheint "W" für Winterzeit
3.  kurz drücken (Speichern) → Uhrzeitanzeige

Einstellen der Uhrzeit

1.  kurz drücken → Uhrzeit blinkt
2. Uhrzeit mit  einstellen
3.  kurz drücken (Speichern) → Uhrzeitanzeige

Einstellen des Datums

1.  kurz drücken → Datumanzeige (erfolgt innerhalb von 10 Sekunden keine Eingabe, springt die Anzeige auf die Uhrzeit zurück)
2.  kurz drücken → Tagesdatum blinkt. Mit  Tagesdatum einstellen
3.  kurz drücken → Monatsanzeige blinkt. Mit  Monatsdatum einstellen
4.  kurz drücken → Jahreszahl blinkt. Mit  Jahreszahl eingeben
5.  kurz drücken (Speichern) → Uhrzeitanzeige

Der Wochentag stellt sich automatisch ein. Die Auswahl Tag, Monat und Jahr ist durch die AB- Taste auch gegenläufig durchführbar.

3.2 Einstellung der Betriebsarten

Der Chronis IB/IB L ermöglicht 5 unterschiedliche Betriebsarten:











3.2.1 Wochenprogramm (▼ 2000)

Die Rollläden werden zu den individuell eingestellten Öffnungs- und Schließzeiten automatisch geöffnet oder geschlossen.



- Werkseitig ist die Zeit für das Öffnen auf 6:00 Uhr, für das Schließen auf 20:00 Uhr eingestellt.
- es können für jeden Wochentag unterschiedliche Zeiten eingegeben werden. Im Display wird immer der Wochentag (oder alle Wochentage) angezeigt, für den die Eingabe der Zeiten gilt.

Ändern des Wochenprogramms (falls erforderlich)

1.  gedrückt halten bis im Display das Wochenprogramm  angezeigt wird (falls nicht bereits eingestellt)
2.  kurz drücken → Uhrzeit blinkt
3.  kurz drücken → Schaltzeit AUF blinkt
4.  so oft drücken, bis der gewünschte Wochentag oder alle Wochentage angewählt sind.
5. mit  AUF-Zeit einstellen
6.  kurz drücken → Schaltzeit AB blinkt
7. mit  AB-Zeit einstellen falls gewünscht, mit  nächsten Wochentag anwählen und Schritt (3) bis (7) wiederholen.
8.  kurz drücken (Speichern) → Uhrzeitanzeige

Hinweis!

Wird mit  die AUF- oder AB-Zeit zwischen 23:59 und 0:00 gestellt (siehe Schritt (5) und (7)), so zeigt das Display **OFF** an. Automatisches Öffnen und Schließen der Rollläden lässt sich durch die OFF-Einstellung gezielt für einzelne Tage ausschalten.

Tip, damit die Einstellung ihres Wochenprogramms noch schneller geht!

a.) Einstellen der AUF- und AB-Zeit für die gesamte Woche

Schritt (1) – (8) durchführen, bei Schritt (4) alle Wochentage anwählen. Abspeichern durch Drücken von 

b.) Einstellen der AUF- und AB-Zeit für das Wochenende

nochmals die Schritte (1) bis (8) für das Wochenende wiederholen aber bei Punkt (4) Samstag und Sonntag wählen Abspeichern durch Drücken von 

3.2.2 Security-Urlaubsschaltung (SEC)



– Damit Ihr Haus auch bei Abwesenheit bewohnt wirkt, öffnen und schließen die Rollläden mit Zufallszeiten. Die im Wochenprogramm eingestellten Schaltzeiten für das automatische Öffnen und Schließen Ihrer Rollläden werden in einem Rahmen von +/- 15 Minuten jeden Tag unterschiedlich verschoben.

 gedrückt halten bis im Display (SEC) angezeigt wird.

3.2.3 Cosmic 1 (COS 1)







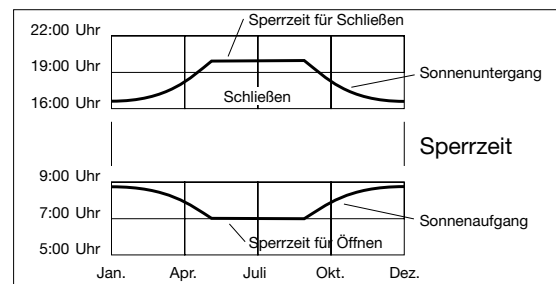
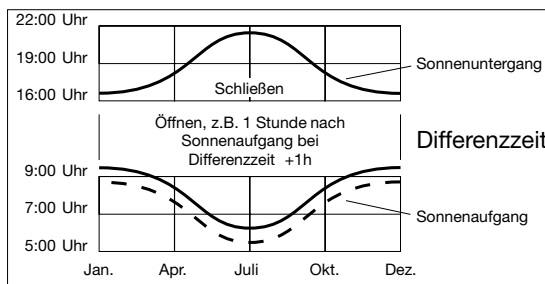

– Die Rollläden öffnen und schließen ca. mit den Zeiten des **täglichen Sonnenauf- und untergangs**. Zusätzliche **Differenzzeiten** sowie **Sperrzeiten** ermöglichen Ihnen, dass die Rollläden entsprechend Ihren individuellen Anforderungen öffnen und schließen.

– Durch die Eingabe einer **Differenzzeit** kann das Öffnen und Schließen unabhängig von einander um bis zu +/- 1h 59 min. gegenüber den Zeiten des Sonnenauf- und Sonnenuntergangs verschoben werden.



Differenzzeit eingeben









-  gedrückt halten bis im Display (COS 1) angezeigt wird (falls nicht bereits eingestellt)
-  kurz drücken → Uhrzeit blinkt und nächster Schaltbefehl wird angezeigt
-  kurz drücken → Differenzzeit AUF blinkt
- mit  Differenzzeit AUF ändern
-  kurz drücken → Differenzzeit AB blinkt
- mit  Differenzzeit AB ändern
-  kurz drücken (Differenzzeiten werden gespeichert) → Uhrzeitanzeige

Werkseitig ist keine Differenzzeit eingestellt!

Sperrzeiten eingeben



-  gedrückt halten bis im Display (COS 1) angezeigt wird (falls nicht bereits eingestellt)
-  kurz drücken → Uhrzeit blinkt und nächster Schaltbefehl wird angezeigt
-  2 mal kurz drücken → Sperrzeit AUF blinkt
- mit  Sperrzeit AUF ändern
-  2 mal kurz drücken → Sperrzeit AB blinkt
- mit  Sperrzeit AB ändern
-  kurz drücken (Sperrzeiten werden gespeichert) → Uhrzeitanzeige

Die werkseitige Einstellung für die Sperrzeit "AUF" ist 6:00 Uhr und "AB" ist OFF!

Wünschen Sie, dass diese Sperrzeiten keinen Einfluss auf das Öffnen oder Schließen haben und die Rollläden zu den Zeiten des Sonnenauf- und Sonnenuntergangs bzw. nur mit den entsprechenden Differenzzeiten angesteuert werden, so können Sie die Sperrzeit auf OFF stellen. Um die Sperrzeit auf "OFF" zu schalten, muss mit Hilfe der  die Sperrzeit zwischen 23:59 und 0:00 eingestellt werden.

3.2.4 Cosmic 2 (COS 2)



Cosmic 2 öffnet die Rollläden immer zu den im Wochenprogramm individuell eingestellten Zeiten und schließt mit den Zeiten aus Cosmic 1.

Die Sperr- und Differenzzeiten, die in Cosmic 1 eingestellt wurden, werden dabei berücksichtigt. In Cosmic 2 können keine Änderungen vorgenommen werden.

3.2.5 OFF-Betrieb



In dieser Betriebsart werden nur noch manuelle Fahrbefehle ausgeführt.

– **Umschalten in den OFF-Betrieb**

„+“ Taste an der  kurz drücken → im Display erscheint OFF.

– **Umschalten vom OFF-Betrieb in den Automatikbetrieb**

„-“ Taste an der  kurz drücken → im Display erscheint die Uhrzeit.

4. Frei wählbare, zentrale Zwischenposition

Mit der Programmschaltuhr Chronis IB/IB L haben Sie im Rollladenbetrieb (Werkseinstellung) die Möglichkeit, zwei zentrale, frei positionierbare Zwischenpositionen (IP) einzulernen. Diese sind unabhängig von den Zwischenpositionen der lokalen Steuergeräte.











– eine Zwischenposition ist einlernbar aus der oberen Endlage Ihrer Behänge (Behänge sind geöffnet).

– eine Zwischenposition ist einlernbar aus der unteren Endlage Ihrer Behänge (Behänge sind geschlossen).











Ist die Chronis IB/IB L auf Jalousiebetrieb eingestellt (siehe Punkt 6), so haben Sie die Möglichkeit eine frei wählbare Zwischenposition aus der oberen Endlage und eine Wendezeit einzulernen.

Beim Einlernen der Zwischenposition wird die Zeit abgespeichert, die benötigt wird um von der oberen/unteren Endlage in die Zwischenposition bzw. in die Wendezeit zu gelangen.

4.1 Einlernen der Zwischenposition, die von der oberen Endlage angefahren werden soll.









1.  drücken, um die Behänge per Zentralbefehl in die obere Endlage zu fahren.
2.  und  so lange gleichzeitig drücken (ca. 2 sec.), bis die Behänge in AB-Richtung fahren.
→  beginnt im Display zu blinken und **prog** wird angezeigt.
3.  drücken, um die Behänge in der Position zu stoppen, die zukünftig als Zwischenposition aus der oberen Endlage angefahren werden sollen.
→ mit ,  und  können Sie die Position anpassen.
4.  ca. 2 sec. drücken →  hört auf im Display zu blinken und **save** wird angezeigt.
→ Die Zwischenposition, die von der oberen Endlage angefahren werden soll, ist nun eingelernt!

4.2 Einlernen der Zwischenposition, die von der unteren Endlage angefahren werden soll.

1.  drücken, um die Behänge per Zentralbefehl in die untere Endlage zu fahren.
2.  und  so lange gleichzeitig drücken (ca. 2 sec.), bis die Behänge in AUF-Richtung fahren.
→  beginnt im Display zu blinken und **prog** wird angezeigt.
3.  drücken, um die Behänge in der Position zu stoppen, die zukünftig als Zwischenposition aus der unteren Endlage angefahren werden sollen.
→ mit ,  und  können Sie die Position anpassen.
4.  ca. 2 sec. drücken →  hört auf im Display zu blinken und **save** wird angezeigt.
→ Die Zwischenposition, die von der unteren Endlage angefahren werden soll, ist nun eingelernt!





4.3 Einlernen einer Wendezeit

Falls Sie die Programmschaltuhr Chronis IB/IB L **auf Jalousiebetrieb umgestellt** haben (siehe Punkt 6), können Sie anstatt der Zwischenposition aus der unteren Endlage eine Wendezeit, d. h. die Zeit zum Auffächern der Lamellen, einlernen.

1.  drücken, um die Lamellen zu schließen.
2.  drücken, um die Jalousien in beliebiger Position anzuhalten.
3.  und  so lange gleichzeitig drücken (ca. 2 sec.), bis die Jalousien in AUF-Richtung fahren
 -  beginnt im Display zu blinken und `prog` wird angezeigt.
 - die Jalousien stoppen sofort nach loslassen der Tasten.
4. Mit  oder  die gewünschte Position einstellen (Tipp-Betrieb).
5.  ca. 2 sec. drücken →  hört auf im Display zu blinken und `save` wird angezeigt.
 - Die Wendezeit ist nun eingelernt!





4.4 Löschen der eingelernten Zwischenposition

Eine einmal eingelernte Zwischenposition von unten oder oben kann auf zweierlei Arten gelöscht werden:



- A) Indem Sie eine neue untere oder obere Zwischenposition einlernen. Diese überschreibt die bereits programmierte Zwischenposition. Gehen Sie hierzu wie unter Punkt 4.1 und 4.2 beschrieben vor.
- B) Indem Sie die obere oder untere Zwischenposition löschen, ohne eine neue Zwischenposition einzulernen:
1.  bzw.  drücken, um die Behänge in die obere oder untere Endlage zu fahren.
 2.  drücken, um die Behänge in die Zwischenposition der oberen oder unteren Endlage zu fahren.
 3.  so lange drücken, bis im Display `del` erscheint (ca. 10 sec.).
 - Die jeweilige Zwischenposition ist gelöscht.

4.5 Löschen der eingelernten Wendezeit

Eine einmal eingelernte Wendezeit kann auf zweierlei Arten gelöscht werden:



- A) Indem Sie eine neue Wendezeit einlernen. Diese überschreibt die bereits programmierte Wendezeit. Gehen Sie hierzu wie unter Punkt 4.3 beschrieben vor.
- B) Indem Sie die Wendezeit löschen, ohne eine neue Wendezeit einzulernen:
1.  drücken, um die Lamellen zu schließen.
 2.  drücken, um die Jalousien in beliebiger Position anzuhalten.
 3. Nochmals  drücken, um in die Wendeposition zu fahren.
 4.  so lange drücken, bis im Display `del` erscheint (ca. 10 sec.).
 - Die Wendezeit ist gelöscht.



5. Manuelle Bedienung

Eine manuelle Bedienung ist jederzeit über die Tasten ,  und  möglich.

Bei der Zwischenposition muss jedoch zwischen der manuellen Bedienung im Rollladenbetrieb (Werkseinstellung) und dem Jalousiebetrieb unterschieden werden!

5.1 Bedienergonomie

Kurzes Antippen von  bzw.  → es wird ein AUF oder AB-Fahrbehl ausgeführt (Rast-Betrieb) und an die angeschlossenen Motorsteuergeräte weitergegeben.

Langes Drücken von  bzw.  (ca. 2 sec. $\hat{=}$ Prioritätssignal) → es werden auch Motorsteuergeräte mit ausgeschalteter Automatik angesprochen.

Antippen von  während des Motorlaufs → der Fahrbehl wird gestoppt.

5.2 Zwischenposition

Zwischenposition in der Rollladenbetriebsart (Stn):

Um die Zwischenposition aus der oberen Endlage aufzurufen, müssen die Behänge komplett geöffnet sein!

 kurz drücken → die Behänge fahren in die Zwischenposition von oben.

Um die Zwischenposition aus der unteren Endlage aufzurufen, müssen die Behänge komplett geschlossen sein!

 kurz drücken → die Behänge fahren in die Zwischenposition von unten.

Zwischenposition in der Jalousiebetriebsart (ub):

Um die Zwischenposition aus der oberen Endlage aufzurufen, müssen die Jalousien komplett geöffnet sein!

 kurz drücken → die Jalousien fahren in die Zwischenposition von oben und fächern auf, sofern eine Wendezeit eingelernt wurde.

Sind Sie mit den Jalousien bereits ein Stück nach unten gefahren, können Sie durch kurzes drücken von  auch nur die Wendezeit aufrufen.

6. Jalousiebetrieb

Die Chronis IB/IB L bietet die Möglichkeit, die Bedienergonomie auf Jalousiesteuerung umzustellen.

6.1 Umstellen auf Jalousiebetrieb

1. Drücken Sie so lange (ca. 2 sec.) gleichzeitig + + , bis im Display erscheint.
2. Gehen Sie nun durch kurzes Drücken der AUF-Taste die Menüpunkte durch, bis im Display angezeigt wird.
3. Drücken Sie einmal um auf Jalousiesteuerung umzuschalten → es erscheint im Display.
4. kurz drücken → die Änderungen werden gespeichert.

6.2 Zurücksetzen auf Rollladenbetrieb

1. Drücken Sie so lange (ca. 2 sec.) gleichzeitig + + , bis im Display erscheint.
2. Gehen Sie nun durch kurzes Drücken der AUF-Taste die Menüpunkte durch, bis im Display angezeigt wird.
3. Drücken Sie einmal, bis im Display erscheint.
4. kurz drücken → die Änderungen werden gespeichert.

7. Diagnosemenü

Dieses Menü dient der Geräteprüfung und der Einstellung von Zusatzfunktionen.

Um in das Menü zu kommen, drücken Sie gleichzeitig + + bis auf dem Display erscheint. Zum Wechseln der Menüpunkte drücken Sie . Wenn für ca. 20 Sekunden keine Eingabe erfolgt, wird das Diagnosemenü automatisch verlassen!

Die Unterpunkte des Diagnosemenüs:

- → → Displaytest: Es werden alle Segmente angezeigt
- → → Umstellung Wochentag deutsch (dEU)/international (Int)
→ → Speichern der Änderung
- → → Umstellung Rollladen (Stn)/Jalousie (ub)
→ → Speichern der Änderung
- → → Zeigt die Softwareversion an.
- → → Umstellen auf Demo-Betrieb → ON: Minuten laufen im Sekunden-Takt.
Motorlauf- und Verzögerungszeiten sind verkürzt.

Rücksetzen auf Werkseinstellung

Um Chronis IB/IB L auf die Werkseinstellung zurück zu setzen, drücken Sie gleichzeitig und für mindestens 10 Sekunden. **Achtung!** Es werden alle individuellen Einstellungen außer Datum und Uhrzeit gelöscht.